

# HeartFelt® Origami

ONTVOUW UW ONTWERP

# ONTVOUW UW ONTWERP



Project: Visualisatie  
Product: HeartFelt® Origami Weave

## INHOUD

HeartFelt® Origami	3
Origami Pyramid	4
Origami Curve	5
Origami Weave	6
Producteigenschappen	7
Installatie	8
Duurzaamheid	9
Hunter Douglas Architectural	10

# HeartFelt® Origami

## Zeer creatieve plafondafwerking

Als u op zoek bent naar een plafondsysteem dat er goed uitziet en maximale geluidsabsorptie biedt, dan bent u bij HeartFelt® Origami aan het juiste adres. Dit inspirerende nieuwe concept in vilten plafonddesign geeft u de vrijheid om een plafondpaneel te kiezen dat zowel esthetisch als akoestisch presteert.

HeartFelt® Origami is een uitbreiding van onze succesvolle vilten plafondfamilie HeartFelt®. Het systeem bestaat uit platte vilten panelen die hun uiteindelijke vorm en patroon tijdens de installatie krijgen door vouwlijnen en inkepingen. U kunt kiezen uit 3 verschillende basisvormen.

Deze bijzondere vormen, in combinatie met het authentieke en natuurlijke karakter van het viltmateriaal, stellen u in staat om voor verschillende ruimtes een unieke en onderscheidende uitstraling te creëren.

## Oosterse vouwtechniek

De ontwikkeling van HeartFelt® Origami volgde op een uitgebreid onderzoek naar de originele Japanse origami-vouwtechniek. Origami is in feite een heel praktische methode om materialen stevig te maken zonder dat er andere materialen of producten bij te pas komen. De grondbeginselen van origami zijn terug te vinden in talloze technische oplossingen, zowel in architectuur als design.

Door gebruik te maken van deze vouwtechniek voegen we extra stevigheid en superieure akoestische eigenschappen toe aan de vilten panelen. Voor de installatie van het definitieve plafond worden de panelen en profielen eenvoudig op de dragers geklikt. De elementen kunnen makkelijk verwijderd en weer gedemonteerd worden. Het hele proces levert een plafondsysteem dat een belangrijke rol speelt in het streven naar circulair en duurzaam bouwen.

## HeartFelt® in een notendop

- Uitstekende akoestische prestaties
- Verkrijgbaar in 3 verschillende creatieve vormen
- 5 grijstinten en 5 aardetinten
- Makkelijk herbruikbaar of 100% recyclebaar
- Makkelijk in onderhoud:  
vuil- en stofbestendig
- Cradle to Cradle Certified™ brons



Project: Visualisatie  
Product: HeartFelt® Origami Curve



# HeartFelt® Origami Curve

Het nieuwe plafondsysteem HeartFelt® Origami Curve geeft interieurs een zachte en verfijnde uitstraling. Dit systeem biedt twee varianten die zijn ontworpen voor open plafonds, namelijk de S-Curve en A-Curve, en bieden respectievelijk symmetrische en asymmetrische vormen, beide in het formaat 600 x 600 mm.

Deze elegante panelen dragen niet alleen bij aan een warme en aangename sfeer, maar hebben ook een superieure natuurlijke geluidsabsorptie, dankzij de inherente eigenschappen van vilt.

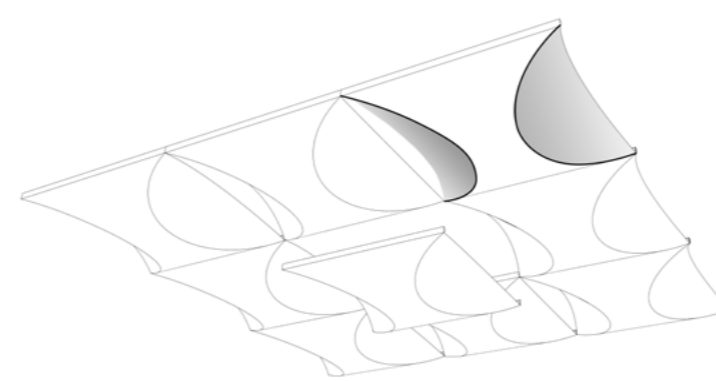

HeartFelt® Origami S-Curve (symmetrisch gevormd)

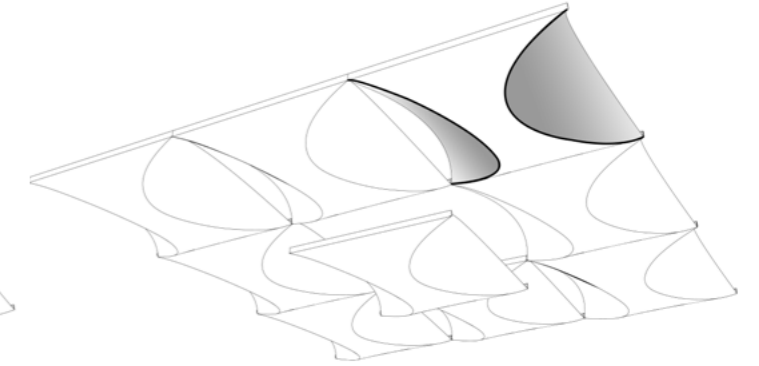

HeartFelt® Origami A-Curve (asymmetrisch gevormd)

# HeartFelt® Origami Pyramid

De originele HeartFelt® Origami Pyramid, bekend om de piramideachtige vouwen, heeft al een opmerkelijke impact gehad op plafondontwerpen wereldwijd. Door het samenspel van licht en schaduw te benutten, creëert deze bijzondere vorm een speelse visuele ervaring en levert een krachtige geluïdsdempende prestatie. De vorm Origami Pyramid is verkrijgbaar in de afmetingen 600 x 600 mm.

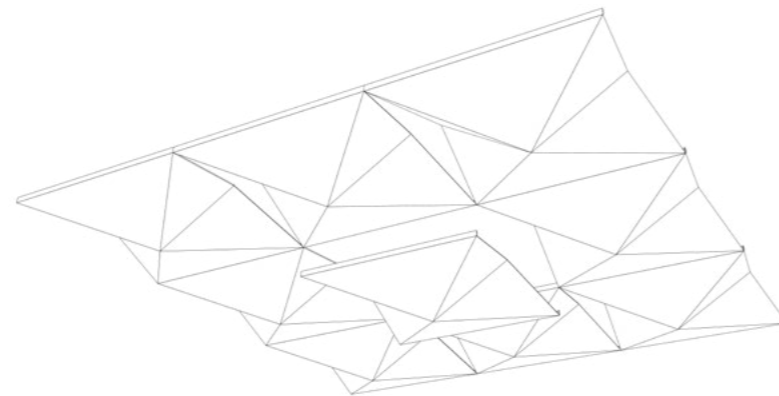

HeartFelt® Origami Pyramid



# HeartFelt® Origami Weave

Met de Origami Weave-vorm creëert u een eigentijds plafond met een speelse dynamiek. Dit Origami-paneel is verkrijgbaar in vier varianten, elk met een tegelafmeting van 600 x 600 mm. De Weave-opties variëren in het aantal stroken, variërend van 3 tot 6 per tegel, waaronder: Weave 3 met 3 stroken van elk 200 mm breed; Weave 4 met 4 stroken van 150 mm breed; Weave 5 met 5 stroken van 120 mm breed; en Weave 6 met 6 stroken van 100 mm breed, elk met een lengte van 600 mm.

Door de verschillende viltkleuren en Weave-varianten te gebruiken en te combineren, kunnen boeiende patronen gecreëerd worden. Zo kunnen plafonds gemaakt worden die variëren van een speels tot een rustig karakter. Verlichting is eenvoudig te integreren. Binnen een tegel kan één strook uitgesneden worden en deze open ruimte kan gebruikt worden voor de installatie en integratie van het verlichtingssysteem.

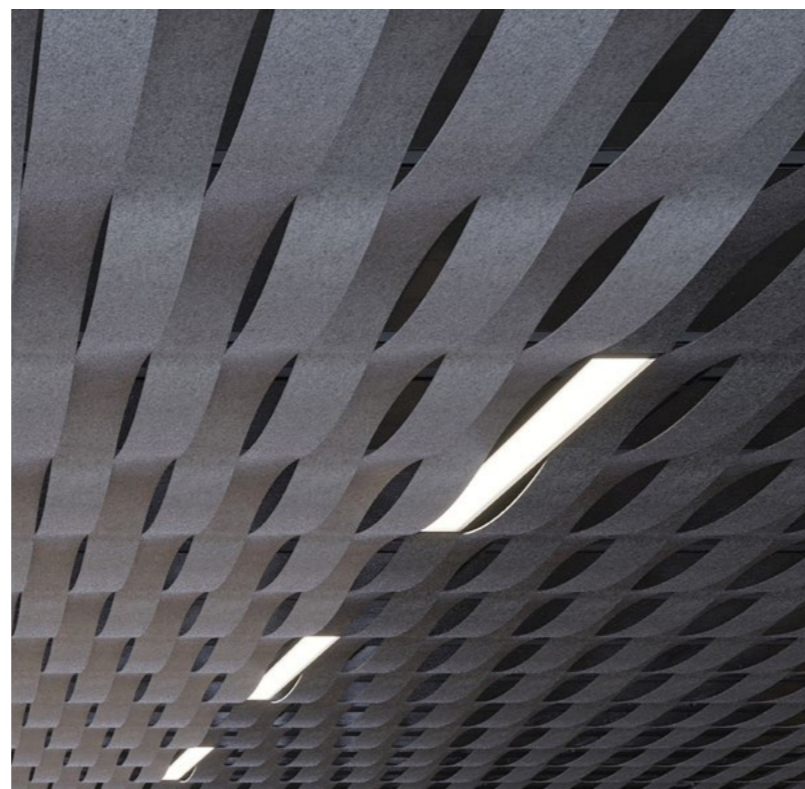

HeartFelt® Origami Weave 3



HeartFelt® Origami Weave 4

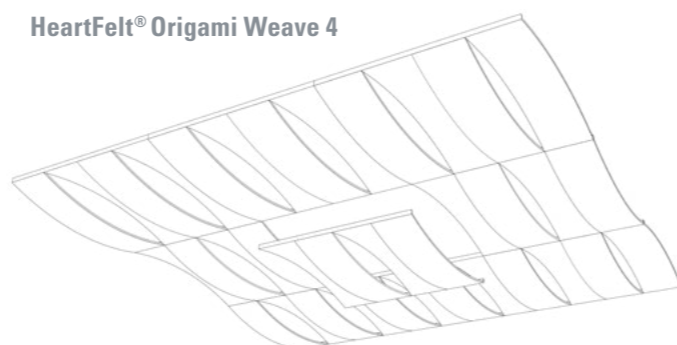

HeartFelt® Origami Weave 5

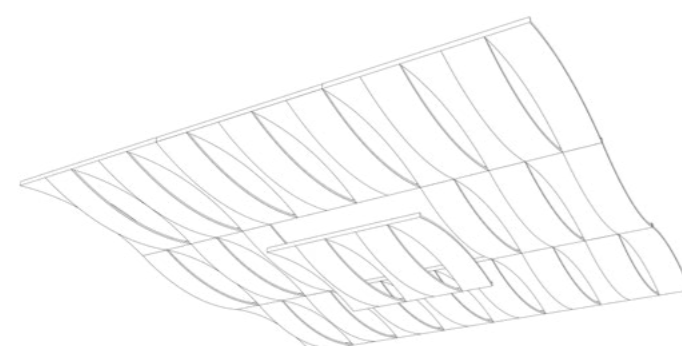

HeartFelt® Origami Weave 6

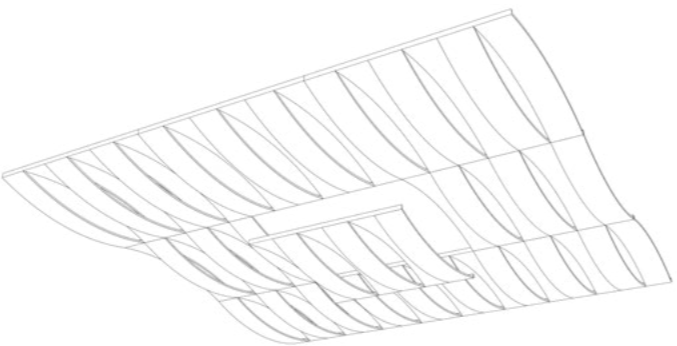

## Product-eigenschappen

### Afmetingen

Alle Origami-vormen zijn verkrijgbaar in de tegelafmeting 600 x 600 mm. HeartFelt® Origami kan gebruikt worden als een ruimtevullend plafondstelsel of als eilandoplossing.

Het ophangstelsel is identiek voor alle modellen, waardoor u de verschillende vormen makkelijk kunt combineren. Speel met een avontuurlijke combinatie van verschillende vormen en tinten grijs en bruin en creëer een duurzaam, modulair plafondstelsel dat de visuele en functionele prestaties van elke ruimte verbetert.

HeartFelt® Origami Pyramid

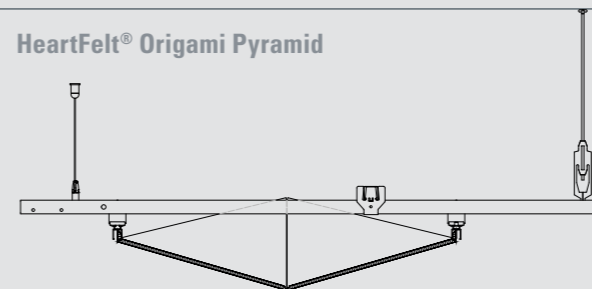

HeartFelt® Origami S-Curve

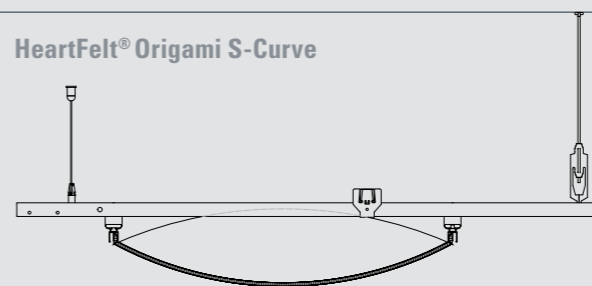

HeartFelt® Origami Weave

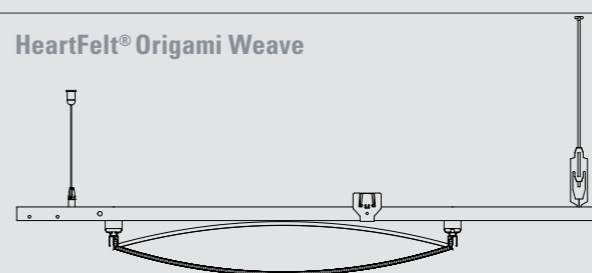

## Akoestische prestaties

Het plafondstelsel HeartFelt® Origami heeft alles wat nodig is om verschillende soorten gebouwen een eigen uitstraling te geven en ze 'geluidsvriendelijk' te maken. Tests tonen aan dat dankzij het overwegend gesloten karakter van de plafondsystemen in de vormen Pyramid en Curve een geluidsdempingswaarde ( $\alpha_w$ ) tussen 0,75 en 0,80 wordt bereikt. De absorptiewaarden ( $\alpha_w$ ) van de Weave-vormen liggen tussen 0,50 en 0,70. Deze krachtige akoestische prestaties zorgen ervoor dat nagalm en het geluid van stemmen sterk worden verminderd, vooral in drukke kantoorlandschappen, openbare of andere gebouwen.

## Kleuren

HeartFelt® Origami is verkrijgbaar in vijf grijs tinten, variërend van wit tot zwart, en in vijf aardetinten. De kleur van de panelen wordt bepaald door de verhouding van witte, zwarte en gekleurde PES-vezels.

### SHADES OF GREY

WHITE 7593



LIGHT GREY 7596



MIDDLE GREY 7597



DARK GREY 7598



BLACK 7594



### EARTH TONES

CREME 7575

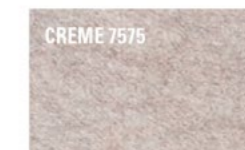

LIGHT BROWN 7576

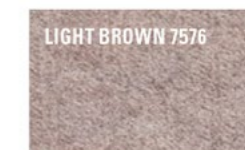

MEDIUM BROWN 7577



DARK BROWN 7578



UMBER 7579

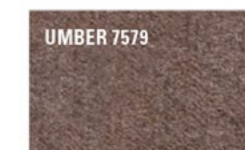

## Snelle en makkelijke installatie

Een van de belangrijkste voordelen van het plafondsysteem HeartFelt® Origami is de eenvoudige en snelle installatie. Het ophangstelsel is identiek voor alle Origami-vormen. De installatie wordt in slechts enkele stappen uitgevoerd.

- STAP 1:** Het basismateriaal wordt geleverd als vlakke vilten panelen.
- STAP 2:** Bevestig de speciale montageprofielen aan een steun aan het plafond.
- STAP 3:** Klem de vilten panelen in het montageprofiel dat aan het plafond hangt.
- STAP 4:** Vouw de vilten panelen in de juiste vorm tot ze de origamipatronen krijgen.

Alle verbindingen zijn makkelijk los te koppelen, wat reparatie, vervanging of definitieve verwijdering en recycling heel makkelijk maakt. De vilten panelen bieden u een neerklapbaar systeem voor makkelijke toegang, zodat het onderhoud in het plenum veel makkelijker is.

## Integratie van techniek

Het modulaire karakter van het plafondsysteem HeartFelt® maakt ook de integratie van techniek, zoals verlichting en ventilatie mogelijk.

*Project: Birchwood Park, Warrington, Verenigd Koninkrijk  
Product: HeartFelt® Origami Pyramid*



## Het plafond als duurzaamheidsnorm

De vilten plafondpanelen van HeartFelt® worden gemaakt van niet-geweven, thermisch gevormde PES-vezels. Er wordt geen afwerklaag aan de panelen toegevoegd, zodat de panelen 100% recyclebaar zijn. Ook de dragers (aluminium) en hangers (gegalvaniseerd staal) zijn 100% recyclebaar.

## Oeko-tex® Standard 100

Hunter Douglas streeft naar producten die veilig zijn in gebruik en geen schadelijke chemicaliën bevatten of schadelijk zijn voor de gezondheid. Producten die gecertificeerd zijn volgens OEKO-TEX® Standard 100 dragen bij aan een hoge en effectieve productveiligheid vanuit het oogpunt van de consument.

*Project: Visualisatie  
Product: HeartFelt® Origami Weave*



## Duurzame eigenschappen

### C2C-certificering



- Cradle to Cradle Certified™ brons
- Het product voldoet aan de 'low' eisen voor toepassing in low polluting buildings.

*Cradle to Cradle Certified™ is een certificatiemerk dat wordt uitgegeven door het Cradle to Cradle Products Innovation Institute.*

### Gebouwcertificering

- Geschikt voor BREEAM en Leed

### VOC-emissies

- VOC-emissie klasse A+
- M1: goedgekeurd
- Franse regulering voor CMR-stoffen: goedgekeurd

### Onderhoudsvriendelijk

De plafondpanelen van HeartFelt® Origami zijn makkelijk schoon te maken met een plumeau of een stofzuiger.

Voor meer informatie, zie onze website:  
[www.hunterdouglasarchitectural.eu](http://www.hunterdouglasarchitectural.eu)

# Designed to work for you

**Binnen de moderne architectuur is Hunter Douglas een wereldspeler. We kennen het spanningsveld tussen vorm en functie als geen ander en verrijken het speelveld met inspirerende oplossingen die de uitstraling en functionaliteit van gebouwen versterken op het gebied van binnenklimaat, energieverbruik en akoestiek.**

In samenspraak met architecten en ontwerpers ontwikkelen we slimme en esthetische oplossingen om warmte, licht, geluid en energie te regelen. Daarbij laten we ons inspireren door uitdagingen en ideeën uit de praktijk en ontwikkelingen op het gebied van techniek of materialen. Al onze producten zijn tot in detail uitgedacht en maken het verschil voor architecten en eindgebruikers.



HEARTFELT® LINEAR ▲



HEARTFELT® MULTIPANEL ▲



HEARTFELT® BAFFLES ▲

*Onze viltten plafonds bieden een uitstekende akoestiek en een unieke uitstraling, variërend van lineaire plafondpanelen tot baffles, elk in verschillende afmetingen.*



HEARTFELT® PAREAULUX-KLIAMAATPLAFOND ▲

## Architectural services

We steunen onze relaties met een breed scala aan technisch advies en ondersteuningsdiensten voor architecten en installateurs. We helpen architecten en ontwikkelaars met aanbevelingen voor materialen, vormen, afmetingen, kleuren en afwerkingen. We helpen ook bij het maken van ontwerpvoorstellen, visualisaties en installatietekeningen. Onze diensten aan installateurs variëren van het verstrekken van gedetailleerde installatietekeningen en instructies tot het opleiden van installateurs en advies op de bouwlocatie.

## Meer informatie

Neem contact op met ons team voor **projectondersteuning** voor verdere hulp en advies over de ontwerpmogelijkheden die onze toepassingen kunnen creëren.

Bel ons:  
**+31 (0)10 - 496 22 22 (Nederland)**  
**+32 (0)9 - 340 44 66 (België)**

Stuur ons een e-mail:  
**info@hunterdouglas.nl**  
**info@hunterdouglas.be**

Bezoek onze website:  
**www.hunterdouglas.nl**  
**www.hunterdouglas.be**



Hunter Douglas volgt de productfilosofie cradle-to-cradle (C2C) bij het ontwerp van producten die het kringloopprincipe volgen. Deze producten zijn ontworpen voor een lange levensduur en vervaardigd van technische componenten van gezond materiaal die aan het eind van de productcyclus hergebruikt kunnen worden als hoogwaardige bron voor een nieuwe toepassing. Cradle to Cradle Certified™ is een certificatiemerk dat wordt uitgegeven door het Cradle to Cradle Products Innovation Institute.



De oplossingen en producten van Hunter Douglas zijn er speciaal op gericht om het binnenklimaat te verbeteren en energie te besparen. Daarmee scheppen ze een omgeving die aangenaam, gezond, productief en duurzaam is.



Alle aluminium producten zijn aan het einde van hun levensduur 100% recyclebaar.



Alle staalproducten zijn aan het einde van hun levensduur 100% recyclebaar.

© Geregistreerd handelsmerk van Hunter Douglas - een product van HunterDouglas®. © Copyright Hunter Douglas 2023/2222468. Er kunnen geen rechten worden ontleend aan deze tekst, tekst behorende bij illustraties of de geleverde voorbeelden. Materialen, onderdelen, samenstelling, ontwerpen, versies, kleuren, en overige specificaties kunnen zonder voorafgaande kennisgeving worden gewijzigd.

ASIA | AUSTRALIA | LATIN AMERICA | NORTH AMERICA

Austria  
Belgium  
Bulgaria  
Croatia / Slovenia  
Czech Republic  
Denmark  
Finland

France  
Germany  
Greece  
Hungary  
Israel  
Italy  
The Netherlands

Norway  
Poland  
Portugal  
Romania  
Serbia  
Slovakia  
Spain

Sweden  
Switzerland  
Turkey  
United Kingdom  
South Africa  
Middle East

**PLAFONDS**



**WANDEN**



**ZONWERENDE PANELEN**



**GEVELBEKLEDING**



**HUNTER DOUGLAS ARCHITECTURAL NEDERLAND**

Piekstraat 2 - 3071 EL Rotterdam  
Postbus 5072 - 3008 AB Rotterdam  
Tel. +31 (0)10 - 496 22 22  
info@hunterdouglas.nl  
www.hunterdouglas.nl

**HUNTER DOUGLAS ARCHITECTURAL BELGIUM NV**

Industriezone E17/1080  
Dijkstraat 26 - 9160 Lokeren  
Tel. +32 (0)9 - 340 44 66  
Fax +32 (0)9 - 340 44 86  
info@hunterdouglas.be  
www.hunterdouglas.be