

HeartFelt® Origami

DEJE QUE SU DISEÑO SE DESPLIEGUE

DEJE QUE SU
DISEÑO SE
DESPLIEGUE



Proyecto: Visualización
Producto: HeartFelt® Origami Weave

ÍNDICE

HeartFelt® Origami	3
Origami Pyramid	4
Origami Curvo	5
Origami Weave	6
Propiedades del producto	7
Instalación	8
Sostenibilidad	9
Hunter Douglas Architectural	10

HeartFelt® Origami

Acabado de techos altamente creativo

Si busca un sistema de techo que ofrezca un aspecto atractivo y la máxima absorción acústica, no busque más: HeartFelt® Origami es su solución. Este nuevo e inspirador concepto de techo de fieltro le ofrece la libertad de elegir un panel de techo que cumpla tanto estética como acústicamente.

HeartFelt® Origami es una ampliación de nuestra exitosa familia de techos de fieltro HeartFelt®. Consta de paneles de fieltro planos que adoptan su forma y patrón finales durante la instalación a través de líneas de plegado e incisiones. Puede elegir entre 3 formas de base diferentes.

Estas formas especiales, combinadas con el carácter auténtico y natural del material de fieltro, le permiten crear ambientes únicos y distintivos en la habitación.

Técnica de plegado oriental

El desarrollo de HeartFelt® Origami se dio tras un extenso estudio sobre la técnica original japonesa de plegado de origami. De hecho, el origami es un método muy práctico para fabricar materiales rígidos sin necesidad de añadir otros materiales o productos. Los principios del origami se pueden encontrar en innumerables soluciones técnicas, tanto en arquitectura como en diseño.

Mediante el uso de esta técnica de plegado, añadimos una mayor rigidez y propiedades acústicas superiores a los paneles de fieltro. Para la instalación del techo final, los paneles y perfiles se fijan fácilmente a los soportes. Los elementos se pueden retirar y desmontar fácilmente. Todo el proceso ofrece un sistema de techo que desempeña un papel importante en la búsqueda de una construcción circular y sostenible.

HeartFelt® en pocas palabras

- Espectacular rendimiento acústico
- Disponible en 3 formas creativas diferentes
- 5 tonos de gris y 5 tonos tierra
- Fácilmente reutilizable o 100 % reciclable
- Fácil mantenimiento: resistente a la suciedad y al polvo
- Certificación Cradle to Cradle™ Bronze



Proyecto: Visualización
Producto: Curva de HeartFelt® Origami



HeartFelt® Origami Curvo

El nuevo sistema de techo HeartFelt® Origami Curvo aporta un toque suave y sofisticado a los espacios interiores. Las formas de curva en S y curva en A, compuestas por dos variantes diseñadas para techos abiertos, ofrecen formas simétricas y asimétricas respectivamente, ambas en formato de 600 x 600 mm.

Estos elegantes paneles no solo contribuyen a crear una atmósfera cálida y agradable, sino que también ofrecen una absorción acústica natural superior, gracias a las propiedades inherentes del fieltro.

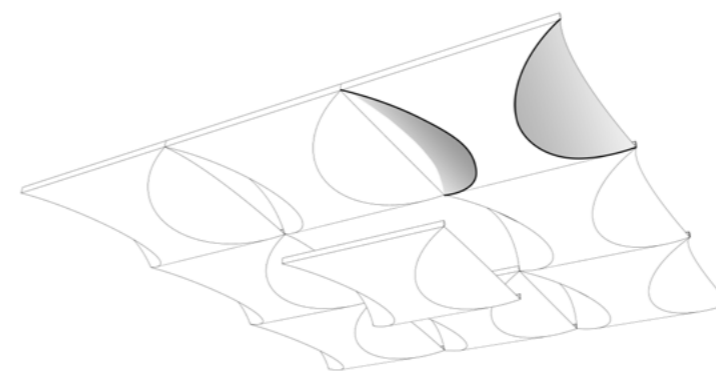

Curva en S de HeartFelt® Origami
(formada simétricamente)

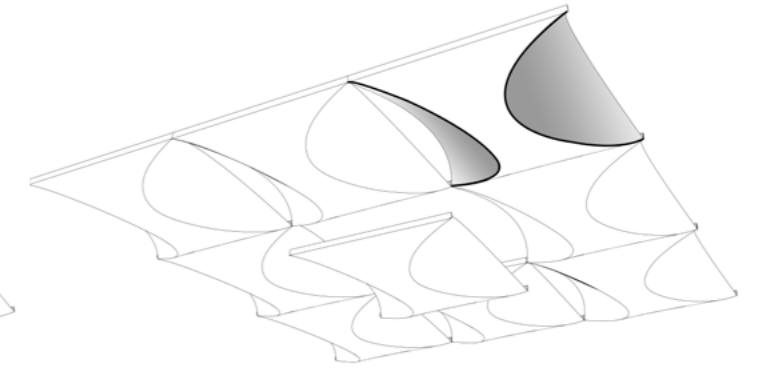

Curva en A de HeartFelt® Origami
(formada asimétricamente)

HeartFelt® Origami Pyramid

El diseño HeartFelt® Origami Pyramid original, conocido por sus pliegues en forma de pirámide, ya ha tenido un impacto notable en los diseños de techos de todo el mundo. Al aprovechar la interacción de la luz y las sombras, esta forma distintiva crea una experiencia visual divertida a la vez que ofrece un rendimiento potente de amortiguación del sonido. La forma de Origami Pyramid está disponible en un tamaño de 600 x 600 mm.

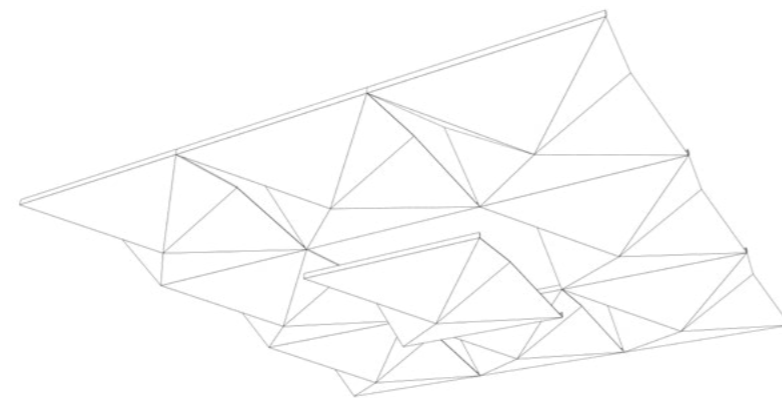

HeartFelt® Origami Pyramid



HeartFelt® Origami Weave

La forma de Origami Weave permite crear un techo contemporáneo con una dinámica divertida. Este panel Origami está disponible en cuatro variantes, todas ellas con un tamaño de loseta de 600 x 600 mm. Las opciones Weave varían en el número de bandas, que van de 3 a 6 por loseta, incluyendo: Weave 3 con 3 bandas de 200 mm de ancho cada una; Weave 4 con 4 bandas de 150 mm de ancho; Weave 5 con 5 bandas de 120 mm de ancho; y Weave 6 con 6 bandas de 100 mm de ancho, todas con una longitud de 600 mm.

Mediante el uso y la combinación de diferentes colores de fieltro y variantes de Weave, se pueden crear patrones cautivadores, que van desde un carácter más divertido hasta un carácter más relajante del techo. La iluminación se puede integrar fácilmente. Dentro de una loseta, se puede recortar una banda y este espacio abierto se puede utilizar para la instalación e integración del sistema de iluminación.

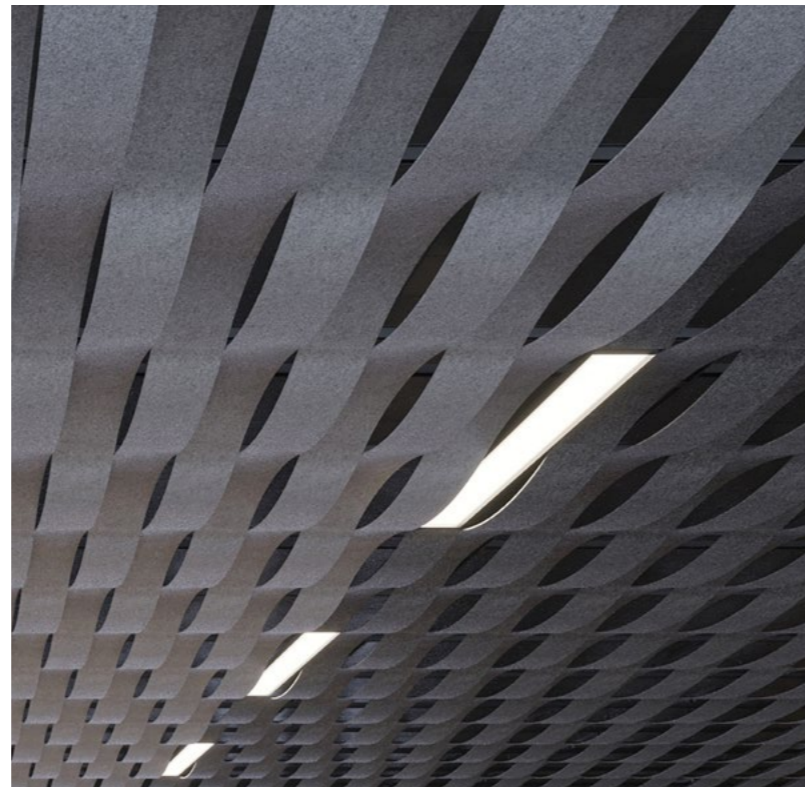

HeartFelt® Origami Weave 3



HeartFelt® Origami Weave 4

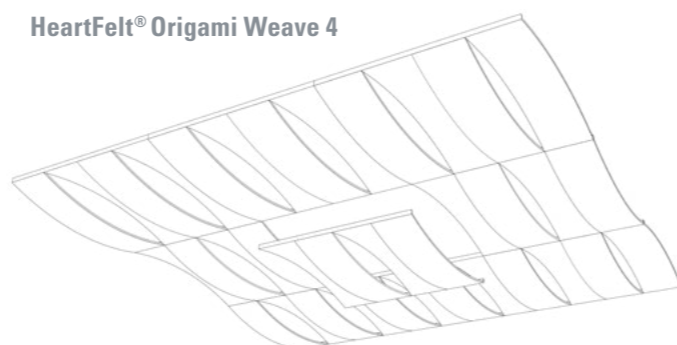

HeartFelt® Origami Weave 5

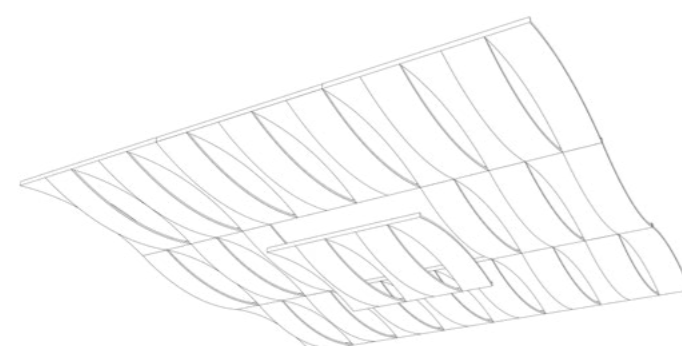

HeartFelt® Origami Weave 6

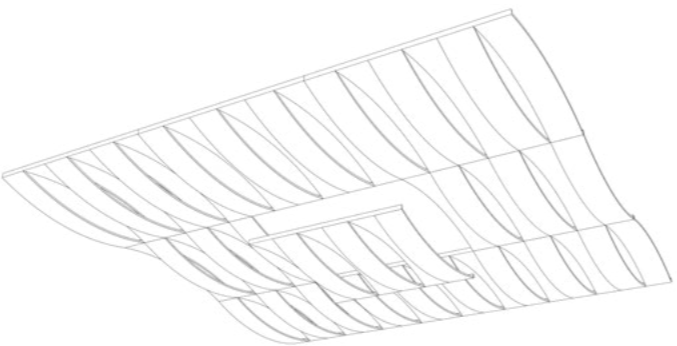

Propiedades del producto

Tamaños

Todas las formas de Origami están disponibles con un tamaño de loseta de 600 x 600 mm. HeartFelt® Origami se puede utilizar como sistema de techo para llenar habitaciones o como solución para islas.

El sistema de suspensión es idéntico para todos los modelos, lo que le ofrece la posibilidad de combinar fácilmente las diferentes formas. Juegue con una atrevida combinación de diferentes formas y tonos de gris y marrón, creando un sistema de techo modular y duradero que mejora el rendimiento visual y funcional de cada espacio.

HeartFelt® Origami Pyramid

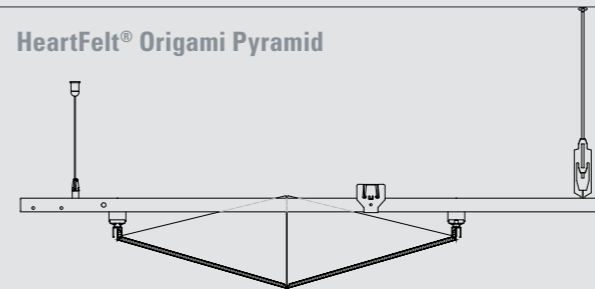

HeartFelt® Origami S-Curve

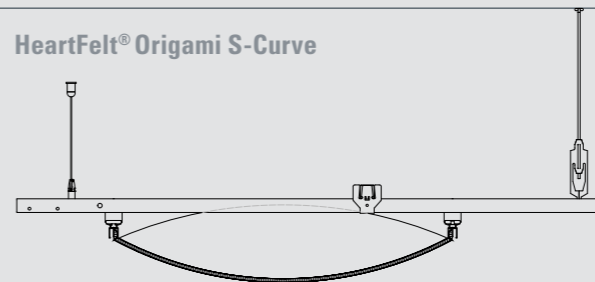

HeartFelt® Origami Weave

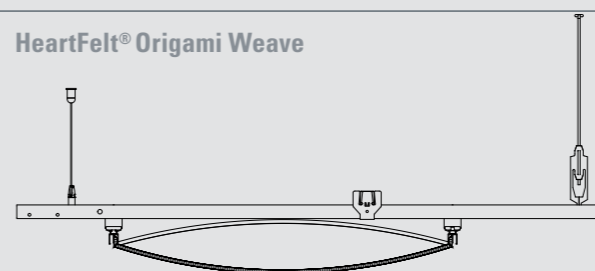

Rendimiento acústico

El sistema de techo HeartFelt® Origami tiene todo lo necesario para mejorar una amplia gama de espacios de construcción y mejorar sus propiedades acústicas. Las pruebas demuestran que, gracias a la naturaleza predominantemente cerrada de los sistemas de techo con las formas de pirámide y en curva, se alcanza un valor de amortiguación del sonido (aw) de entre 0,80 y 0,75. Los valores de absorción (aw) de las formas Weave se encuentran entre un 0,50 y un 0,70. Este sólido rendimiento acústico garantiza que la resonancia y las voces se reduzcan en gran medida, especialmente en entornos de oficinas concurridos, edificios públicos u otras instalaciones.

Colores

HeartFelt® Origami está disponible en cinco tonos de gris, desde el blanco al negro y en cinco tonos tierra. La proporción de las fibras de PES blancas, negras y de color determina el color de los paneles.

SHADES OF GREY

WHITE 7593



LIGHT GREY 7596



MIDDLE GREY 7597



DARK GREY 7598



BLACK 7594



EARTH TONES

CREME 7575



LIGHT BROWN 7576



MEDIUM BROWN 7577



DARK BROWN 7578



UMBER 7579

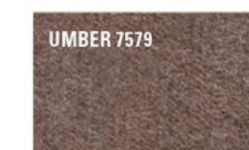

Instalación rápida y fácil

Una de las principales ventajas del sistema de techo HeartFelt® Origami es su instalación rápida y sencilla. El sistema de suspensión es idéntico para todas las formas de Origami. La instalación se realiza en pocos pasos.

- PASO 1:** El material básico se suministra en placas planas de fieltro.
- PASO 2:** Fije los perfiles de montaje especiales a un soporte en el techo.
- PASO 3:** Coloque los paneles de fieltro en el perfil de montaje que cuelga del techo.
- PASO 4:** Doble los paneles de fieltro para darles la forma correcta hasta que adopten los patrones de origami.

Todas las conexiones son fáciles de desmontar, lo que hace que la reparación, la sustitución o la eliminación final y el reciclaje sean extremadamente sencillos. Los paneles de fieltro le ofrecen un sistema abatible para facilitar el acceso, lo que facilita en gran medida el mantenimiento de la cámara.

Tecnología integrada

La naturaleza modular del sistema de techo HeartFelt® permite integrar tecnologías como la iluminación y la ventilación.

Proyecto: Birchwood Park, Warrington, UK
Producto: HeartFelt® Origami Pyramid



Los techos como estándar de sostenibilidad

Los paneles de fieltro para techo HeartFelt® están fabricados con fibras de PES no entrelazadas y termoformadas. No se aplica ninguna capa de acabado a los paneles, lo que los hace 100 % reciclables. Los soportes (aluminio) y los suspensores (acero galvanizado) son 100 % reciclables.

Oeko-tex® Standard 100

Hunter Douglas está comprometida con productos que sean seguros de usar y que no contengan productos químicos nocivos o que tengan un efecto perjudicial para la salud. Los productos con certificación Standard 100 de OEKO-TEX® contribuyen a una alta y eficaz seguridad del producto desde el punto de vista del consumidor.

Proyecto: Visualización
Producto: HeartFelt® Origami Weave



Propiedades sostenibles

Certificación C2C



- Cradle to Cradle Certified™ Bronze
- El producto cumple los requisitos de la calificación «Low» (Nivel bajo) para su uso en edificios con emisiones bajas de contaminación.

Cradle to Cradle Certified™ es una marca de certificación otorgada por el Cradle to Cradle Products Innovation Institute.

Certificación para edificios

- Adecuado para BREEAM y Leed

Emisiones de COV

- Emisiones de COV de clase A+
- M1: aprobado
- Normativas francesas para sustancias CMR: aprobado

Fáciles de mantener

Los paneles de techo HeartFelt® Origami son fáciles de limpiar con un plumero o una aspiradora.

Para obtener más información, visite nuestro sitio web:
www.hunterdouglasarchitectural.eu

Productos diseñados para adaptarse a usted

Hunter Douglas es un actor global en el campo de la arquitectura moderna. Entendemos el conflicto entre forma y función mejor que nadie y enriquecemos el mercado con soluciones inspiradoras que refuerzan el atractivo estético de los edificios y su funcionalidad en términos de clima interior, uso de energía y acústica.

Desarrollamos soluciones inteligentes y estéticamente atractivas en colaboración con arquitectos y diseñadores para controlar el calor, la luz, el sonido y la energía. También nos inspiramos en los retos e ideas del mundo real, así como en el desarrollo de la tecnología y los materiales. Todos nuestros productos están pensados con gran detalle para marcar la diferencia tanto para los arquitectos como para los usuarios finales.



HEARTFELT® LINEAL ▲



HEARTFELT® MULTIPANEL ▲



DEFLECTORES HEARTFELT®

Nuestros techos de fieltro ofrecen una acústica excepcional y un aspecto único, desde paneles de techo lineal hasta deflectores, todos ellos en varios tamaños.



TECHO CLIMÁTICO HEARTFELT® PAREAULUX▲

Servicios para la arquitectura

Proporcionamos a nuestros clientes un amplio abanico de servicios de asesoramiento técnico y apoyo pensados para arquitectos e instaladores. Por ejemplo, ayudamos a arquitectos y constructores con recomendaciones acerca de materiales, estructuras, dimensiones, colores y acabados. Asimismo, ofrecemos también la posibilidad de ayudar a crear propuestas de diseño, visualizaciones o esquemas de instalación. En lo que respecta a los instaladores, ponemos a su disposición desde esquemas de instalación detallados o instrucciones de formación hasta asesoramiento sobre el lugar de la instalación.

Más información

Póngase en contacto con nuestro equipo de **asistencia de proyecto** para obtener más información y asesoramiento sobre las posibilidades de diseño que nuestras aplicaciones pueden ofrecerle.

Llámanos:
+34 91 661 73 14

Envíanos un email:
proyectos@hunterdouglas.es

Visite nuestro sitio web:
www.hunterdouglas.es



Hunter Douglas es fiel a la filosofía Cradle to Cradle (C2C) en el diseño de productos que juegan con las líneas circulares. Nuestros productos están diseñados para durar con materiales técnicos ricos en nutrientes que se pueden reutilizar al final de su vida útil, convirtiéndose en recursos materiales de alta calidad para nuevas creaciones. Cradle to Cradle Certified™ es una marca de certificación otorgada por el Cradle to Cradle Products Innovation Institute.



Los productos y soluciones de Hunter Douglas están diseñados específicamente para mejorar el clima interior y ahorrar energía. Crean un entorno agradable, saludable, productivo y sostenible.



Todos los productos de aluminio son 100 % reciclables al finalizar su vida útil.



Todos los productos de acero son 100 % reciclables al finalizar su vida útil.

© Marca registrada de Hunter Douglas, un producto de HunterDouglas®. © Copyright Hunter Douglas 2023/2222468. El texto, los pies de las ilustraciones y las muestras suministradas no confieren derecho alguno. Los materiales, las piezas, la composición, los diseños, las versiones, los colores y otras especificaciones están sujetos a modificaciones sin previo aviso.

ASIA | AUSTRALIA | LATIN AMERICA | NORTH AMERICA

Austria

Belgium

Bulgaria

Croatia / Slovenia

Czech Republic

Denmark

Finland

France

Germany

Greece

Hungary

Israel

Italy

The Netherlands

Norway

Poland

Portugal

Romania

Serbia

Slovakia

Spain

Sweden

Switzerland

Turkey

United Kingdom

South Africa

Middle East

TECHOS



PAREDES



CELOSÍAS



FACHADAS



HUNTER DOUGLAS ARCHITECTURAL ESPAÑA

Calle La Granja, 15

28108 Alcobendas (Madrid)

Tel. 916 617 314

E-mail: proyectos@hunterdouglas.es

www.hunterdouglas.es